

Largo & Allegro

Compressori d'aria

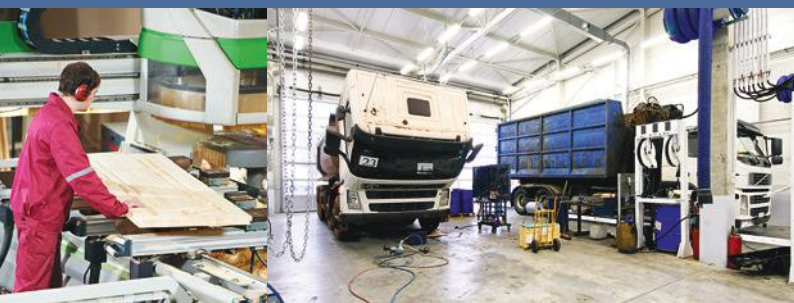
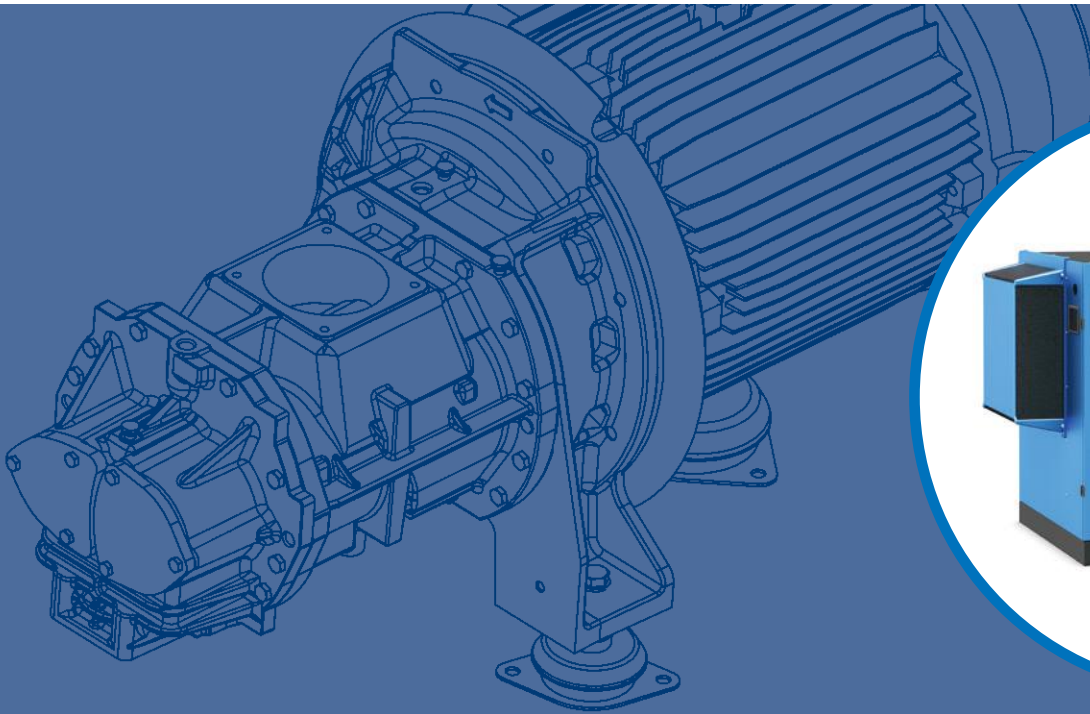

LARGO & ALLEGRO 31-110

ALUP
Kompressoren

Il patrimonio di ALUP

Fondata in Germania nel 1923, l'azienda prende il nome dai prodotti automobilistici che venivano fabbricati nell'officina meccanica a Köngen dove è nata la ALUP: Auto-Luft-Pumpen.

Solo due anni più tardi fu sviluppata la prima gamma di compressori a pistoni mentre nel 1980 furono aggiunti all'offerta di prodotti i compressori a vite.

Nel corso del tempo, l'esperienza è cresciuta e l'innovazione è migliorata, per arrivare all'ampia gamma di prodotti di alta qualità odierni. In quanto tale, il nome ALUP Kompressoren è diventato sinonimo di tecnologia innovativa mescolata con un forte senso della tradizione.

Oggi, l'ALUP Kompressoren è ancora operante nella sua città natale di Köngen, dove tutto è cominciato nel 1923.



Driven by technology

Designed by experience

Scoprite cosa succede quando la passione per la tecnologia si fonde con l'esperienza industriale. La progettazione evolve verso soluzioni che permettono un'installazione e una manutenzione più pratica, dando la libertà di concentrarsi sul proprio lavoro. Le gamme di prodotto hanno la macchina specifica di cui avete bisogno, con le giuste opzioni per le vostre esigenze prestazionali. Il ritorno sugli investimenti è garantito, mentre le vostre emissioni di carbonio si riducono. Infine, poiché restiamo vicini ai nostri clienti, se le vostre esigenze cambiano siamo pronti a soddisfarle.



La potenza della gamma Largo & Allegro

I compressori a vite Largo & Allegro 31-110 forniscono un'alta qualità dell'aria compressa per una vasta gamma di applicazioni industriali. Risultato di investimenti costanti nello sviluppo del prodotto, i compressori Largo & Allegro 31-110 si basano su tre caratteristiche innovative che li rendono unici nel loro genere.

Efficienza superiore

- Gruppi vite progettati internamente.
- Trasmissione diretta.
- Ventilatore radiale ad alta efficienza.
- Motore IE3 / NEMA ad elevato rendimento.



Controllo intelligente

- Schermo Air Control 5.1 da 3,5 pollici a colori.
- Controllo intelligente del ciclo di scarico.
- Regolazione precisa della pressione.
- Indicazioni di allarme.
- Indicazione grafica del piano di manutenzione.
- Ulteriori possibilità di comunicazione.



Massima affidabilità e semplicità di manutenzione

- Design modulare.
- Servizio di supporto esteso.
- Progettato per condizioni difficili e temperature ambiente fino a 46 °C.

10 motivi per scegliere Alup

Date uno sguardo alle caratteristiche innovative della gamma LARGO & ALLEGRO 31-110 per vedere come possono fornirvi elevata efficienza, facilità di manutenzione, bassi livelli di rumorosità e raffreddamento eccezionale.



1. Gruppo vite e trasmissione

- La tecnologia degli organi di trasmissione garantisce un'eccezionale efficienza e una costante affidabilità.
- Design innovativo con conseguente riduzione d'ingombro.

2. Motori ad alta efficienza

- Motore IE3 / NEMA Premium ad alta efficienza (fornito di serie su macchine a velocità fissa, opzionale su quelle a velocità variabile).
- Classe di isolamento IP55.

3. Ventilatore radiale

- Basso consumo energetico e rumorosità ridotta.
- Flusso di raffreddamento ottimale.
- Maggiore durata dell'olio, dei materiali di consumo e del compressore.

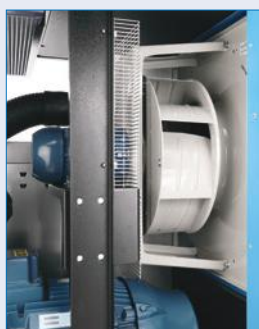

4. Filtro di aspirazione in dotazione standard

- Bassi livelli di rumore grazie alla progettazione e alla posizione del filtro.
- FAD migliorata grazie al posizionamento della presa d'aria.
- Filtrazione di alta qualità per massimizzare la qualità dell'olio e proteggere il gruppo vite di compressione.

5. Controller intelligente

- Il controllo grafico a colori dell'Air Control 5.1 offre un'interfaccia di facile utilizzo per accedere a tutti i parametri del compressore, alle notifiche di manutenzione e agli eventi.
- Le varie modalità di controllo e algoritmi intelligenti consentono al compressore di adattarsi automaticamente a variazioni della richiesta.



6. Robusto deflettore di ingresso

- Installazione con ingombro ridotto: l'unità può essere posizionata contro una parete.
- Dotato di schiuma isolante per ridurre il rumore.
- Flusso d'aria ottimizzato per migliorare il raffreddamento.
- Maggiore protezione per la ventola di raffreddamento.



7. Serbatoio disoleatore progettato in proprio

- La valvola di minima pressione integrata (MPV) elimina il rischio di perdite.
- Lunga durata grazie ai componenti in ghisa.
- Progettato per una separazione dell'olio ottimale.

8. Vano inverter indipendente

- Facile accesso per la manutenzione e la pulizia.
- Il raffreddamento ottimale assicura una vita più lunga.

9. Radiatori separati

- Radiatori separati per olio e aria per un raffreddamento di alta qualità e una lunga durata dei dispositivi di raffreddamento.
- Binari a scorrimento per una rimozione facile e sicura.
- Facile accesso per la pulizia.

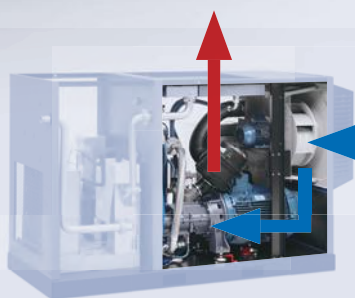

10. Migliore raffreddamento del motore

- Flusso di raffreddamento separato.
- Adatto per condizioni difficili e temperature fino a 46 °C.

Ottimizzare il consumo energetico

Sapevate che i costi energetici rappresentano fino al 70% del totale dei costi di gestione del vostro compressore su un periodo di 5 anni? Ecco perché la riduzione del consumo energetico del nostro impianto di aria compressa dovrebbe essere un obiettivo importante.

Tecnologia a velocità variabile

Per la giusta applicazione, la tecnologia a velocità variabile, ad esempio il compressore a frequenza variabile Allegro è in grado di tagliare la bolletta energetica del compressore fino al 35%. L'Allegro riduce il consumo energetico nei modi seguenti:

- Il compressore a frequenza variabile regola l'alimentazione di aria secondo la domanda, riducendo così il consumo di energia quando la domanda è minore. Se la domanda è stabile, il controller Airlogic² garantisce una pressione prefissata.
- Nessun ciclo di scarico sopra un carico del 20%.
- Nessun picco di corrente grazie all'avviamento progressivo.

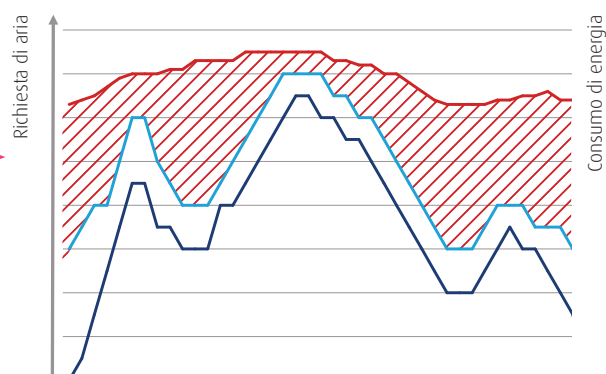
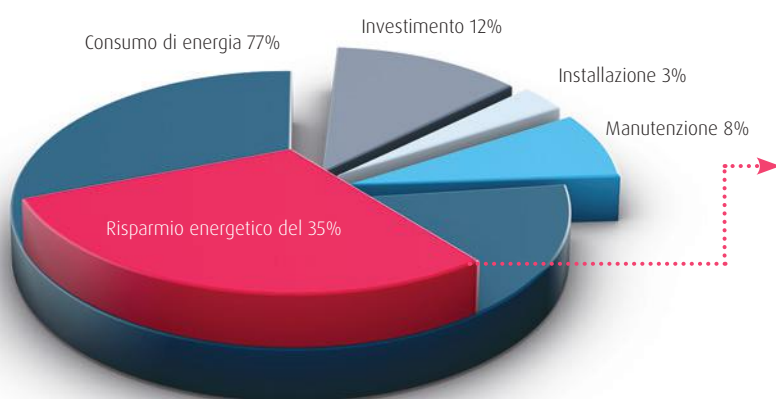

- Richiesta di aria
- Costi con azionamento a frequenza variabile
- Risparmio

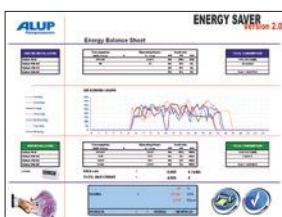

Verifica energetica

Identificare il compressore più adatto per la vostra applicazione è fondamentale per ridurre al minimo il consumo energetico. Con la nostra Verifica energetica possiamo simulare le vostre esigenze di aria compressa per poi scegliere insieme a voi la soluzione migliore per le vostre esigenze. Per ulteriori informazioni, vi preghiamo di contattare il rappresentante locale Alup.

Recupero di energia

Quando l'aria viene compressa, si produce calore. Il calore in eccesso può essere catturato con un'opzione di recupero energetico e incanalato in altre applicazioni consentendo un risparmio energetico e un taglio dei costi. L'opzione di recupero dell'energia integra uno scambiatore di calore sul circuito dell'olio, che riscalda il flusso d'acqua in pressione continua. Il sistema è regolato automaticamente, e in caso di limitata capacità di raffreddamento ad acqua, il sistema di raffreddamento standard entra in funzione e fa da backup per il dispositivo di recupero energetico.

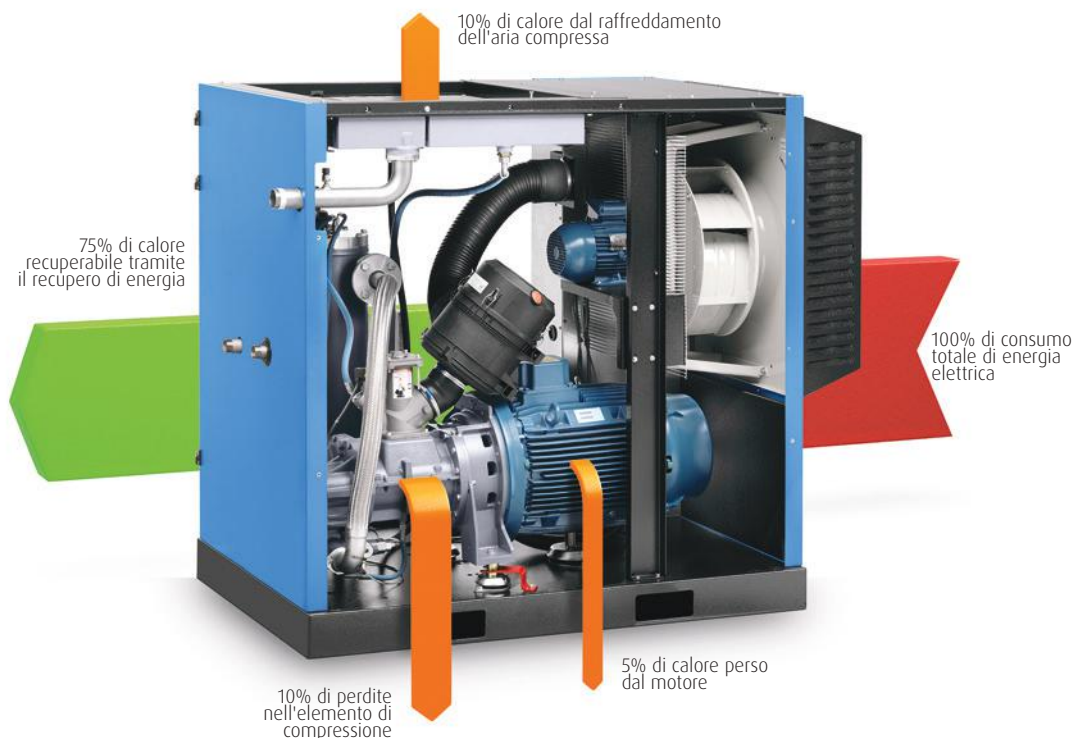

Controller grafico intelligente

Le molteplici funzioni di controllo e di monitoraggio del controller aumentano notevolmente l'efficienza e l'affidabilità del compressore. L'efficienza viene massimizzata controllando il motore di azionamento principale e mantenendo la pressione del sistema all'interno di una stretta banda di pressione predefinita.

Funzioni di controllo e monitoraggio:

- Indicazioni di allarme.
- Indicazione grafica del piano di manutenzione.
- Sequenza integrata per un massimo di 6 compressori che limita il consumo di energia e bilancia le ore di esercizio attraverso l'intero sistema.
- Visualizzazione online delle condizioni di esercizio.



Tecnologia di controllo centralizzato

Per impianti con più compressori, un costoso sistema a cascata con un'ampia banda di pressione utilizzata era l'unico modo di operare. Inoltre, le ore di funzionamento dei compressori non venivano sincronizzate rendendo difficile la programmazione della manutenzione. Oggi installando l'EControl6 o il controllo integrato del compressore (con una licenza) si ottiene un semplice controllo centralizzato per ridurre la pressione e il consumo di energia del sistema in impianti fino a 4 o 6 compressori.



Funzioni di controllo

- Unico punto di misurazione della pressione.
- Banda di pressione ridotta al minimo.
- Pressione del sistema stabile.
- Equalizzazione delle ore di funzionamento.
- Controllo multiplo della velocità IVR.
- Visualizzazione grafica ben leggibile.
- Possibilità di monitoraggio e controllo online.

Migliore qualità dell'aria

Molti non si rendono conto che l'ambiente di esercizio può avere un grande impatto sulla qualità dell'aria in uscita del compressore. Anche in un locale dedicato al compressore, l'aria aspirata può contenere particelle o umidità che possono avere un impatto negativo sulla produzione.

I compressori Largo & Allegro 30-75 sono disponibili con l'opzione di una essiccatore integrato, che offre notevoli vantaggi rispetto ad un essiccatore separato:

- La rimozione della condensa alla fonte minimizza la corrosione delle tubazioni.
- Ingombro ridotto, fino a 1/3 di quello di un essiccatore indipendente.
- Controllo intelligente dell'essiccatore, regolato dall'Air Control 5.1.
- Temperature di esercizio più elevate rispetto ai dispositivi indipendenti.
- Unica ispezione di manutenzione, con costi ridotti.
- Nessun costo di installazione.



Opzioni che consentono di ottimizzare il funzionamento



Ogni installazione è diversa, quindi vi offriamo una vasta gamma di opzioni per personalizzare il vostro compressore Largo & Allegro 31-110 rispetto alle vostre esigenze.

Qualità dell'aria

- Separatore d'acqua interno - riduce fino al 90% la condensa presente nell'aria compressa.
- Scarico automatico - assicura l'assenza di perdite d'aria durante la rimozione della condensa (solo in combinazione con separatore d'acqua interno).
- Valvola termostatica Tropicalizzata - per l'uso in ambienti umidi e caldi.
- Pannello di prefiltratura della presa d'aria ad alta efficienza - evita l'ingresso di polvere nel gruppo vite, proteggendo inoltre i componenti interni e prolungando la durata del compressore.

Risparmio energetico

- Pacchetto per il recupero energetico - recupera fino al 75% del calore che si produce durante il processo di compressione e che può essere utilizzato per riscaldare l'acqua di caldaie, docce etc.

Sicurezza

- Controllo di direzione di rotazione errata - protegge il compressore da possibili danni quando la potenza fornita dal fornitore di energia è inaffidabile.
- Valvola di intercettazione dell'acqua esterna alla cappotta - per macchine raffreddate ad acqua.
- Il pre-riscaldatore dell'olio garantisce una determinata temperatura dell'olio nel serbatoio per evitare la formazione di condensa.

Controllo e monitoraggio

- ECO 4/6i - controllo per compressori multipli integrato, per 4/6 unità
- Monitoraggio remoto - per una maggiore praticità.



Manutenzione per proteggere il vostro investimento

La regolare manutenzione delle vostre macchine da parte di personale tecnico da noi istruito e che utilizza ricambi originali, consente di ottimizzare le operazioni e prolungare la durata dei vostri compressori.

Dati tecnici

Versione a velocità fissa	Pressione di esercizio massima	Pressione di esercizio di riferimento	Alimentazione aria libera alle condizioni di riferimento		Potenza motore		Livello rumore**	Volume aria raffreddamento	Peso		Diametro di uscita dell'aria compressa
					kW	CV			std	T	
Modello	bar	m ³ /min	m ³ /h	l/s			dB(A)	m ³ /h	kg	kg	"
LARGO 31	7.5	7	338	94	30	40	66	5400	790	975	1"1/2
	8.5	8	320	89	30	40	66	5400			
	10	9.5	288	80	30	40	65	5400			
	13	12.5	236	66	30	40	65	5400			
LARGO 37	7.5	7	414	115	37	50	67	5760	870	1055	1"1/2
	8.5	8	398	111	37	50	67	5760			
	10	9.5	360	100	37	50	66	5760			
	13	12.5	284	79	37	50	66	5760			
LARGO 45	7.5	7	490	136	45	60	68	7200	875	1060	1"1/2
	8.5	8	472	131	45	60	68	7200			
	10	9.5	432	120	45	60	67	7200			
	13	12.5	369	102	45	60	67	7200			
LARGO 55	7.5	7	601	167	55	75	70	9000	1130	1403	1"1/2
	8.5	8	572	159	55	75	70	9000			
	10	9.5	540	150	55	75	69	9000			
	13	12.5	447	124	55	75	69	9000			
LARGO 75	7.5	7	774	215	75	100	71	12600	1317	1590	2"
	8.5	8	756	210	75	100	71	12600			
	10	9.5	677	188	75	100	70	12600			
	13	12.5	582	162	75	100	70	12600			
LARGO 76	7.5	7	882	245	75	100	69	12600	1570	NA	2"
	8.5	8	834	232	75	100	69	12600			
	10	9.5	742	206	75	100	68	12600			
	13	12.5	629	175	75	100	68	12600			
LARGO 90	7.5	7	986	274	90	125	70	14760	1600	NA	2"
	8.5	8	972	270	90	125	70	14760			
	10	9.5	878	244	90	125	69	14760			
	13	12.5	721	200	90	125	69	14760			
LARGO 110	7.5	7	1238	344	110	150	74	14760	1800	NA	2"
	8.5	8	1181	328	110	150	74	14760			
	10	9.5	1073	298	110	150	73	14760			
	13	12.5	907	252	110	150	73	14760			

* Prestazioni dell'unità misurate in conformità alla norma ISO 1217, allegato C, ultima edizione.

** Livello di rumorosità misurato secondo la norma ISO 2151 con deflettore opzionale.

Tutti i dati tecnici si riferiscono alle macchine con raffreddamento ad aria senza essiccatore integrato. Per i dati tecnici delle macchine raffreddate ad acqua o delle macchine con essiccatore integrato, si prega di contattare il vostro rappresentante commerciale.



Dati tecnici

Versione guidata da inverter	Pressione di esercizio	Min. portata aria libera (7 bar)*		Portata di aria resa									
		7	7	7	7	9.5	9.5	10	10	12.5	12.5	13	13
Modello	bar	m ³ /h	l/s	m ³ /h	l/s	m ³ /h	l/s	m ³ /h	l/s	m ³ /h	l/s	m ³ /h	l/s
ALLEGRO 31	4-10	95	27	335	93	289	80	281	78	n.a.	n.a.	n.a.	n.a.
	4-13	83	23	291	81	289	80	289	80	236	66	229	64
ALLEGRO 37	4-10	118	33	414	115	364	101	353	98	n.a.	n.a.	n.a.	n.a.
	4-13	103	29	360	100	364	101	363	101	284	79	276	77
ALLEGRO 45	4-10	139	38	486	135	428	119	416	115	n.a.	n.a.	n.a.	n.a.
	4-13	120	33	421	117	428	119	428	119	369	102	358	99
ALLEGRO 55	4-10	169	47	594	165	536	149	520	145	n.a.	n.a.	n.a.	n.a.
	4-13	149	41	522	145	536	149	535	149	447	124	434	120
ALLEGRO 75	4-10	221	61	774	215	663	184	643	179	n.a.	n.a.	n.a.	n.a.
	4-13	190	53	667	185	663	184	661	184	582	162	565	157
ALLEGRO 76	4-10	251	70	882	245	752	209	730	203	n.a.	n.a.	n.a.	n.a.
	4-13	211	59	742	206	752	209	751	209	629	175	610	169
ALLEGRO 90	4-10	282	78	990	275	846	235	821	228	n.a.	n.a.	n.a.	n.a.
	4-13	243	67	851	237	846	235	845	235	721	200	700	194
ALLEGRO 110	4-10	199	55	1145	318	1020	283	990	275	n.a.	n.a.	n.a.	n.a.
	4-13	167	46	960	267	954	265	952	264	883	245	857	238

* Prestazioni dell'unità misurate in conformità alla norma ISO 1217, allegato C, ultima edizione.

** Livello di rumorosità misurato secondo la norma ISO 2151 con deflettore opzionale.

Tutti i dati tecnici si riferiscono alle macchine con raffreddamento ad aria senza essiccatore integrato. Per i dati tecnici delle macchine raffreddate ad acqua o delle macchine con essiccatore integrato, si prega di contattare il vostro rappresentante commerciale.

Modello	Potenza motore		Livello rumore**	Volume aria raffreddamento	Peso		Diametro di uscita dell'aria compressa
	kW	Hp			V kg	VT kg	
ALLEGRO 31	30	40	67	5400	840	1025	1"1/2
	30	40	66	5400			
ALLEGRO 37	37	50	68	5760	920	1105	1"1/2
	37	50	67	5760			
ALLEGRO 45	45	60	69	7200	925	1110	1"1/2
	45	60	68	7200			
ALLEGRO 55	55	75	71	9000	1200	1473	2"
	55	75	70	9000			
ALLEGRO 75	75	100	71	12600	1387	1660	2"
	75	100	70	12600			
ALLEGRO 76	75	100	70	12600	1640	NA	2"
	75	100	69	12600			
ALLEGRO 90	90	125	71	14760	1670	NA	2"
	90	125	70	14760			
ALLEGRO 110	110	150	74	14760	1900	NA	2"
	110	150	73	14760			



Dimensioni

Modello	Lunghezza std	Lunghezza T	Profondità	Altezza
	mm	mm	mm	mm
ALLEGRO 31	1684	2333	1060	1630
ALLEGRO 37				
ALLEGRO 45				
ALLEGRO 55	1923	2773	1060	1630
ALLEGRO 75				
ALLEGRO 76	2125	NA	1060	1630
ALLEGRO 90				
ALLEGRO 110				

DRIVEN BY TECHNOLOGY DESIGNED BY EXPERIENCE



RIVOLGETEVI AL
RAPPRESENTANTE LOCALE
ALUP KOMPRESSOREN

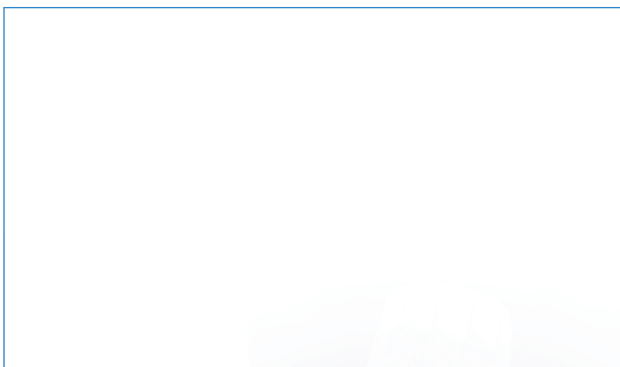

Attenzione. Fiducia. Efficienza.

Attenzione per i dettagli.

Attenzione significa curare i dettagli: un servizio professionale offerto da persone competenti, con parti originali di alta qualità.

Fiducia.

La fiducia si guadagna mantenendo le nostre promesse di affidabilità, prestazioni ininterrotte e lungadurata delle attrezzature.

Efficienza.

L'efficienza dell'attrezzatura è assicurata da una manutenzione regolare. L'efficienza del servizio di assistenza è assicurata dalla qualità del servizio e dai ricambi originali.